

1974. 6. 1 No.7

サウナ協会会報

THE SAUNA KYŌKAI KAIHŌ

コカ・コーラは The Coca-Cola Company の登録商標です

スカッとさわやか
コカ・コーラ



東京 コカ・コーラ ボトリング 株式会社
TOKYO COCA-COLA BOTTLING CO., LTD. (コカ・コーラ指定会社)

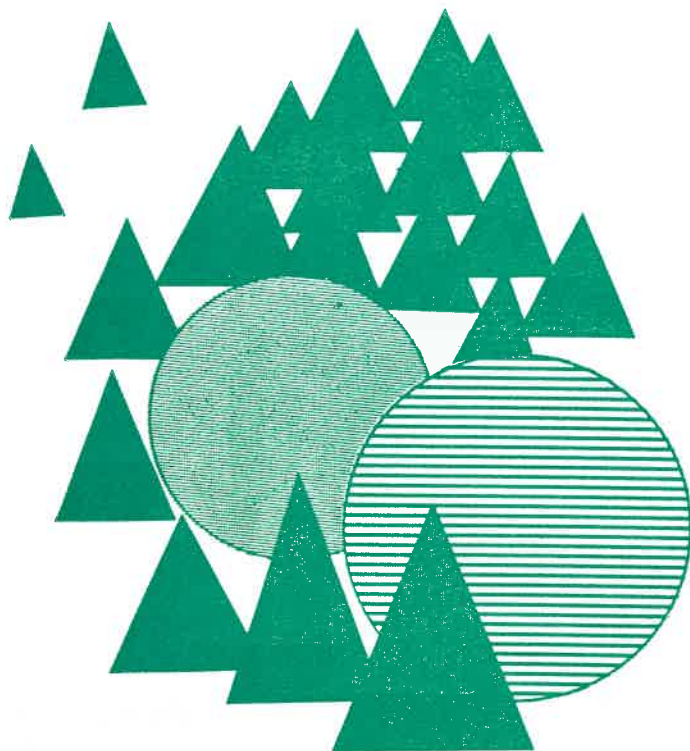

《6月号目次》 No.7

展望台・もう一回…………… 1

サウナ浴場の放熱設備の技術基準…………… 3

ボイラー試験…………… 20

発行所・東京都サウナ協会 《毎月15日発行》

事務局・東京都中央区銀座6-13-16

東京温泉株式会社内 電話(541)3021~9

発行責任者・山田 秀 男

サウナの繁栄をお手伝する

ダンディマークIII

マークされる男のマークIII
DANDY
MARK III



- 青いボトルに赤と銀のストライプ
若さあふれる爽快な香り。
- デザインは、ダイナミックに、そ
して中味はあくまでもフレッシュ。
- 個性化・多様化する男性の心と行
動にピッタリとフィット。
- それがダンディマークIIIです。

☆補充グループも充実！マークIIIの
よさをいつでもお使いいただけます。

Gサイズ {
ヘアートニック
ヘアーリクイド

Mサイズ {
アフターシェーブローション
ボマード&スキนครーム
スキンミルク



お問い合わせ：ご用命は

丸栄ボウ化粧品<業務用>サウナ代理店

<関東地区>

順不同

(株)日祥商事 ☎(974)0711
(株)イトー商事 ☎(268)4367

(株)東京マツシマ ☎(370)7241
(株)カネフク ☎(811)1310

<関西地区>

(株)村山 ☎(39)2318

福助石鹸(株) ☎南(211)4420
おせ商店 ☎(372)4981

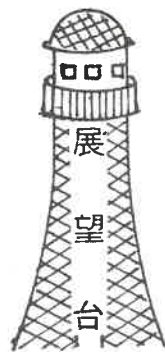

もう一回

日本熱学が参った。困った従業員が急遽、組合を作った。だが、余り成果は期待出来ないようだ。斯うした協団体は、泥棒が入ってから縄をよつたのでは、余り虫がよすぎて、甘くは行かないものだ。又会社もやり繰りの上でこの位は、この位はで、遂には社員預金迄流用して、了ったとの事である。恐るべきは、「このくらいは」である。悪人が「もう一回だけ」の連続で貴重な己の一生を失うのは周知の如くである。

さて、これは皆さんの為であるのに余り喜ばれそうな感じのものではないかも知れないが、本年五月二十八日付で消防規則の一部が変更になった事を本号の殆んど紙面を費して御報告致しましょう。

□その一 留意事項

- (1) 今後設置されるサウナ浴場については、別添え「サウナ浴場の放熱設備等の技術基準」(以下「基準」という)によること。ただし基準3、(2)、エ、(イ)本文のサウナ室の出入口扉の構造基準についての運用は、昭和四九年一月三十一日までの間は、基準別図3に示す「サウナ室の出入口扉(その2)」と同等の防火性能を有するもの(従前から指導してきた構造のもの)によることができる。

- (2) 基準4、(1)中「管理者が常時監視することが困難な場所」とは、旅館及びホテルの客室部分並びにトルコ風呂の個室等をさす。

□その二 放熱設備等の管理

サウナ浴場の放熱設備の管理は、火災予防条例の基準によるほか、次に示ること。

イ サウナ室は、随時点検するものとし、可燃材料、しや熱材料又は電気配線等の熱変質、変形又は損傷した個所を発見した場合は、直ちに補修すること。

ロ サウナ室の電気配線の絶縁抵抗試験、放熱設備の絶縁抵抗試験及び放熱設備の温度制ぎよ装置の作動試験等は、三カ月に一回以上実施すること。
ハ サウナ浴場の関係者は、サウナ室で喫煙し、又は当該室に新聞、雑誌等を持ち込もうとしている者があるときは、これを停止すること。

註 文中、別図()等は次頁、技術基準を参照のこと。

転ばぬ先の杖、他の記事をカットして全号改正消防規則を以て充たした協会の意を諒して安全経営にお役立て下さい。

おわり

林立するサウナの中で成功する為に 新しいサウナ経営に新しい製品を!!



PINO AG

西独輸入浴用化粧品

女性サウナに ◎ピノポン



真珠の泡でおしゃれな全身美容を
アレルギー性のお肌アセモ、タダレ
にも効果的です。
お風呂の掃除は要りません。
汚れはスッキリ流れます。

快適マッサージに ◎マッサージオイル

いま日本でマッサージに使える本格派オイルは、
このオイルだけです。レモン油入りと高地のハイ
クラスなエーテル油を使ったものがあります。



男性サウナに ◎アインライビング

爽快バツグンなボディローション。
スポーツのあとの疲れた筋肉、凝っ
たところによくすり込んで下さい。
血行を促し疲労回復を早めます。
又、マッサージの後の爽快感をたか
めますのでお客様の十分な満足を得
られます。

〒102 東京都千代田区麹町3丁目10番地

西独ピノー社
日本総代理店

日本ピノー社

TEL.東京(03)265-3702

西独ピノー社は浴用添加剤マッサージ用薬品の製造では世界有数の会社で、
その製品の良質さと有効性は各界の賞賛をあつめ世界の愛用者によって支持
されています。お問合せ、又は説明書、サンプル等御希望の方は左記に――

サウナ+アスレチッククラブ 《成功への鍵》

メトスのマークは
世界共通のブランド

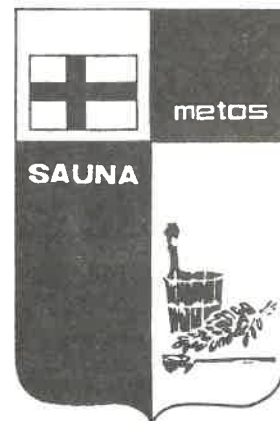

このマークは、一流サウナ
を保証する美と健康のシン
ボルマークです。

アスレチック、ヘルスクラブが成功するには科学的に分析されたトレーニングのプログラムとそれを実行していくトレーナーの肩にかかっています。そして常に楽しく、明るい雰囲気がクラブの中に漂っていて、メンバー間のコミュニティをつくることも大切です。当社は、日本で民間アスレチッククラブ経

営の草分けであるクラーク・ハッチ氏と米国で60のクラブをフランチャイズシステムで経営しているジャック・ラレーン社と提携して、この“鍵”を皆様を提供出来ます。サウナの建設、開業1500、アスレチック・ヘルスクラブ建設、開業45の実績はあなたの強力なアシスタントです。



不幸な恋愛問題もサウナに入れば解決するいや死んだ人さえやってくる。
なぜなら、天国にはこんな楽しい所がないからだ。…………… <ミケラル・
アグリオル>

サウナのわかる方はメトスを指名されます

メトスサウナストーブは、120年の永い歴史とサウナ発祥の地フィンランドの伝統に磨きぬかれた、サウナのためのストーブとして世界50ヶ国以上で愛用されている本格的サウナです。メトス独特の快適さ、爽快な余韻は勿論、各種の安全装置がほどこされ、お客様に安心して御利用頂いております。

サウナに関する御相談は下記にお申し付け下さい。

日本総代理店 中山産業株式会社

本社 東京都中央区銀座3-11-5(第2中山ビル)TEL(03)542-0331(代)
大阪営業所 大阪市北区今井町40番地(八光ビル)TEL(06)352-3626(代)
札幌営業所 札幌市中央区南1条西20丁目(理美容センター)TEL(011)641-9269(代)
ショールーム 中央区銀座3-11-5(第2中山ビル1F)

1. 用語の定義

- (1) 「放熱設備」とは、電気又は蒸気を熱源とする放熱器及びその他の高温を発生させる装置で、高温低湿の空気をつくる設備をいう。
- (2) 「サウナ室」とは、放熱設備を設け、人体の発汗を促進させる室をいう。
- (3) 「サウナ室の前室」とは、サウナ室の出入口に面し、サウナ室の出入口に供する3.3平方メートル以下の室をいう。
- (4) 「小規模サウナ室」とは、サウナ室のうち、放熱設備の定格消費電力の合計が2キロワット以下のもの（電気用品取締法施行令（昭和37年政令第324号）別表第1に定める電気サウナバスに限る。）をいう。
- (5) 「サウナ浴場」とは、サウナ室又は小規模サウナ室を有する浴場（洗場、脱衣室、休憩室及びびラッサージ室等を含む。）をいう。

2 設置届の添付図書

条例第57条第1項第4号の2による放熱設備の届出に添付する図書は、次によること。

- (1) サウナ浴場がある防火対象物の配置図
- (2) サウナ浴場がある階の平面図（無窓階の判定資料を含む。）
- (3) サウナ室の平面図、展開図及び矩計図（使用材料を明記すること。）
- (4) 放熱設備の構造図、仕様書、配置図、電気配線図（サウナ室の照明配線図を含む。）及び温度制ぎょ回路図等
- (5) サウナ室に設置する消防用設備等の設置図（電源系統図及び設備系統図を含む。）

3 サウナ室の設置要領

(1) サウナ室を設置する場所は、次によること。

ア 避難階まで直接通じている階段による二方向避難が確保されている階に設置すること。

イ 高さ3ノメートルをこえる階、地下2階以下の階及び地下街には、つとめて設置を避けるものとし、やむを得ず設ける場合は、アによるほか次によること。

ウ サウナ室を設置する階及び地下街には、スプリンクラー設備が設けてあること。

エ サウナ室を設置する階及び地下街には、建築基準法施行令第126条の3に基づく排煙設備が設けてあること。

(2) サウナ室及びサウナ室の前室の構造は、次によること。

ア 一つのサウナ室の床面積（サウナ室の前室の床面積を含む。）が、30

平方メートル以下であること。

イ サウナ室及びサウナ室の前室は、開口部を除きノ時間以上の耐火性能を有する壁及び床（直上階床を含む。）でつくつてあること。（別図ノ参照）

ウ サウナ室内の空気を強制循環させているものは、次によること。

(ウ) 電動機、ファン等で、熱気の影響を受けるおそれのあるものは、耐火性のものを使用していること。

(イ) ダクトを使用する場合は、厚さ1.5ミリメートル以上の鋼製のものであり、可燃物と接触しないように措置してあること。

(ウ) 循環ダクトの途中から新鮮空気を取り入れる場合には、その部分に防火ダンパーが設けられていること。

エ サウナ室の開口部（換気口を除く。）は、次によること。

(ウ) 出入口扉及びその他の開口部を設ける場合は、洗場に面する場所であること。

(イ) 出入口扉は、常時閉鎖式の甲種防火戸、乙種防火戸又は別図2に示す「サウナ室の出入口扉（その1）」と同等以上の耐火性能を有する扉であること。ただし、次の条件を満足している場合は、サウナ室の出入口扉は、別図3に示す「サウナ室の出入口扉（その2）」と同等以上の耐火性能を有する扉であることができる。

a サウナ室及び洗場を含めた部分の壁及び床（直上階床を含む。）が耐火構造で他の部分と区画されていること。

b 洗場の出入口扉は、常時閉鎖式の甲種防火戸又は常時閉鎖式の鉄製網入りガラス入りの乙種防火戸が使用され、洗場のその他の開口部は、甲種防火戸又は乙種防火戸とされていること。

(ウ) サウナ室の前室を設けた場合、サウナ室の出入口扉は、(イ)によらな

いことができる。

(イ) 洗場に面する開口部（出入口扉を除く。）は、開口面積がノ平方メートル以下のもの2か所以下で、当該開口部には、はめごろしの網入りガラス又は線入りガラスを使用していること。ただし、(イ)、a及びbの条件を満足している場合の開口部の面積は、これによらないことができる。（別図4参照）

オ サウナ室の前室の出入口扉は、常時閉鎖式の甲種防火戸又は乙種防火戸とすること。

カ サウナ室の換気口は、次によること。

(ウ) 給・排気口は、屋外又は洗場に面する部分に設けてあること。

(イ) 給・排気口は、出入口扉に設けないこと。

(ウ) 給・排気口には、手動及び自動的に閉鎖できる厚さ1.5ミリメートル以上の鋼製のダンパーが設けてあること。

(エ) 給気口の開口面積が100平方センチメートル以下の金属管を使用し、床面近くに設けてある場合は、(ウ)によらないことができる。

(オ) 材質は、不燃材料とし、耐火構造の壁に固定されていること。(別図5参照)

(カ) 給・排気口は、サウナ室の天井面から50センチメートル以上下方の部分に設けてあること。ただし、屋外に面する部分に設ける場合は、これによらないことができる。

キ サウナ室の壁及び天井等に使用する断熱材には、不燃材料を使用すること。(別図1及び6参照)

ク サウナ室の前室の天井、壁及び床の室内に面する仕上げは、タイル又は化粧モルタル等の不燃材料とすること。

ケ サウナ室には、他の用途に供するダクト、ガス管及び電線等が貫通していないこと。

コ サウナ室に設ける温度計、温度調節器及び照明器具等の金属部分は、可燃材料と直接接触しないようにすること。

サ サウナ室には、カーペット及びその他の可燃性の敷物を敷込まないこと。

(3) 放熱設備の構造及び設置位置は、次によること。

ア 放熱設備は、床又は壁等に固定するとともに容易に点検、清掃できるように設置してあること。

イ 電熱機器を用いる場合、ペット及びいす等の下には設置していないこと。

ウ 電熱機器を用いる場合、一つの電熱機器の定格消費電力は、30キロワット以下であること。

エ 電熱機器を用いる放熱設備には、サウナ室が異常に温度上昇した際、自動的に電源をしゃ断することができる自動停止装置が設けてあること。この場合、自動停止装置の温度検出装置には、温度ヒューズが組み込まれていること。

オ 対地電圧が150ボルトをこえる低圧の電熱機器には、第三種接地工事を施すこと。

カ 放熱設備の上方、周囲及び床は、次によること。

(ウ) 放熱設備の可燃物からの保有距離は、第1図〔1〕及び第1表に示ること。

(イ) (ウ)によりがたい場合は、第1図〔2〕及び第1表によること。

- (イ) 放熱設備の天井からの保有距離は、第1図及び第1表によること。
 (ロ) 蒸気を用いる放熱設備は、周囲の可燃物からの距離が10センチメートル以上であること。

第1表

保有距離	定格消費電力15KW以下	15KWをこえ30KW以下
a	50cm以上	100cm以上
b	20cm以上	
c	100cm以上	

サウナ経営にクリーニング設備をお薦め致します

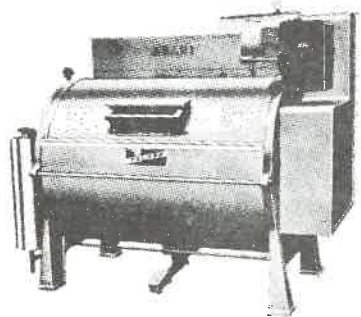

自動洗濯機



S A 500型スーパーロール機

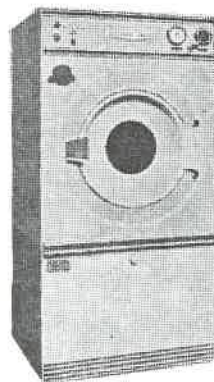

乾燥機
S
T

13K
20K
35K
50K

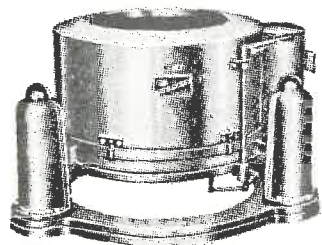

遠心脱水機

◎当社は驚異的スーパーロール機及び乾燥機を開発以来全国サウナ、ホテル、旅館病院、クリーニング業者に納入し大好評を受けて居ります。

何卒一度ご相談下さい。

旭秀のクリーニング設備
各サウナに適合した機械が有ります

◎当社はサウナホテル、旅館、病院、クリーニング業者の全国60%以上の納入実績と40余年の経験を持つ三枝光雄の経営による会社で有ります。

営業品目

洗濯機・脱水機・乾燥機
浴衣シーツホーフ仕上ロール機
仕上用プレス機一式
ドライ機・ボイラー各種
製造・販売・修理・設備・一般



クリーニング機械総合メーカー
キョク シュウ
旭秀機械株式会社

本社及 〒160 東京都中野区本町1-3-12
東京営業所 TEL 03 372-8421(代)

工場 神奈川県相模原市上矢部505
TEL 0427 (53) 1712(代)
神奈川営業所 TEL 0427 (53) 1712(代)
北海道営業所 TEL 011 (822) 8556

清涼飲料水

天狗 十王精ドリンク

デラックスドリンクで

スタミナを

つけよう!!



グ
ー
ツと飲んで

元
気を出そう!!

〒182 東京都狛江市和泉3039

天狗十王精ドリンク
〈総代理店〉

有限
会社 **弁天商事**

電話東京 (03) 489-5736(代)

第1図 (斜線部分の壁及び床は、レンガ、タイル、モルタル等の不燃材料で仕上げること。)

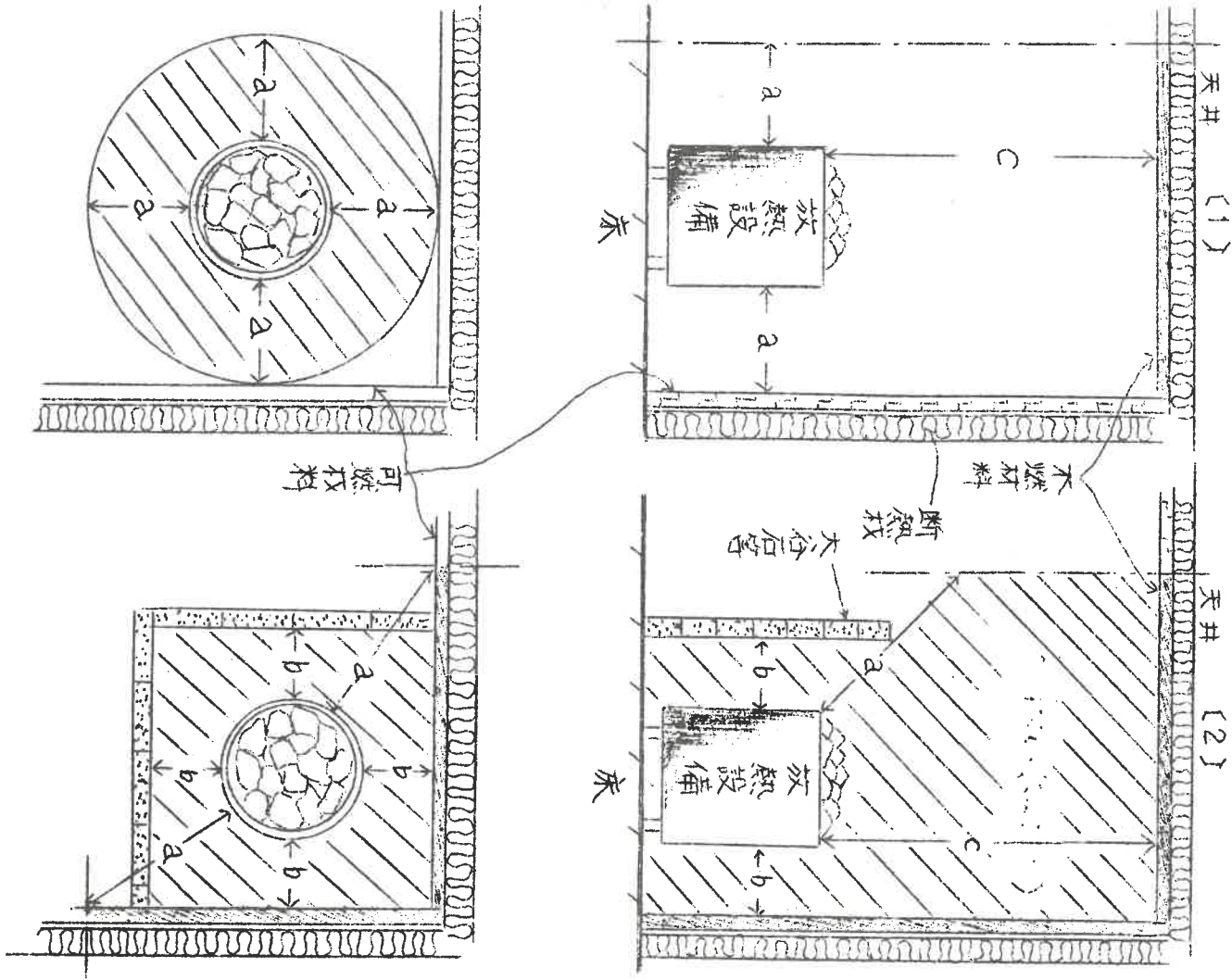

(4) サウナ室内の電気配線及び器具等は、次によること。

ア 電線（器具内配線を含む。）は、次のいずれかによること。

(ア) M I ケーブル

(イ) けい素ゴム絶縁ガラス編組電線

(ウ) (ア)及び(イ)に掲げる電線と同等以上の耐熱性及び耐湿性を有する電線
イ 配線は、M I ケーブルを使用する場合を除き、金属管工事とし、コンクリート又はモルタル等でノセンチメートル以上埋設してあること。ただし、金属管工事で、これと同等以上の断熱措置を施した箇所に埋設する場合は、この限りでない。

ウ サウナ室の電気回路は、専用の分岐回路であること。

(5) サウナ室に設ける消防用設備等は、消防関係法令の技術上基準によるほか、次によること。

ア サウナ室が下記の一つに該当する場合は、開放型スプリンクラー設備を設けること。この場合、常時従業員等がいる場所に手動式開放弁を設けること。

(ア) 高さ3ノメートルをこえを階、地下街、地階、無窓階、鉄道高架下の部分に設置する場合

(イ) 一つのサウナ室の床面積が、20平方メートルをこえる場合

イ 定温式感知器を設け、常時従業員等がいる場所に受信装置を設けること。

ウ 常時、従業員等がいる場所から有効に火災の発生を報知できる非常ベル、自動式サイレン又は放送設備等の音響装置を設けること。

4 小規模サウナ室の設置要領

(1) 不特定の者が使用する小規模サウナ室を設置する場所は、3、(1)を準用するほか、管理者が常時監視することが困難な場所に設置する場合は、次によること。

ア 床、壁及び天井の仕上げは、不燃材料とすること。

イ 出入口扉は、常時閉鎖式の甲種防火戸又は乙種防火戸とするとともにその他の開口部（換気口を除く。）は、網入りガラス戸とすること。

ウ 旅館等の一つの客室（付室がある場合を含む。）の壁及び床（直上階床を含む。）が耐火構造で、開口部が甲種防火戸又は乙種防火戸で他の部分と区画されている場所に設置する場合は、ア及びイによらないこと

ができる。

(2) 小規模サウナ室の設置方法は、次によること。

ア 小規模サウナ室は、設置する場所の壁面から10センチメートル以上天井から20センチメートル以上離して設置すること。

イ 小規模サウナ室を2以上隣接して設置する場合は、小規模サウナ室相互を30センチメートル以上離して設置すること。

(3) 小規模サウナ室の構造は、3, (2), キ, コ及びサを準用するほか、次によること。

ア 小規模サウナ室を構成する床、壁及び天井の仕上げは、厚さ9ミリメートル以上の不燃材料（金属及びガラスを除く。）を使用すること。ただし、いす、背あて、すのこ又はその他容易に人が触れることにより火傷するおそれのある部分にあっては、可燃材料とすることができ。

イ 小規模サウナ室の開口部（換気口を除く。）は、次によること。

(ウ) 出入口扉は、常時閉鎖式の甲種防火戸、乙種防火戸又はこれと同等以上の防火性能を有する扉であること。

(イ) 出入口扉ののぞき窓は、はめごころしの網入りガラス又は線入りガラスを使用し、300平方センチメートル以下のノカ所であること。

ウ 小規模サウナ室の換気用の給・排気口の開口面積は、それぞれ床面積ノ平方メートル当り2平方センチメートル以下であること。

エ 換気口を除き、長時間使用しても全体的に気密性が保たれていること。

オ 小規模サウナ室の外部の表面温度は、摂氏60度をこえるおそれがないようにしてあること。

(4) 放熱設備の構造及び設置位置は、3, (3), ア, エ及びオを準用するほか、次によること。

ア 放熱設備の周囲は、不燃材料で保護するとともに、熱の対流が良好で周囲の可燃物が局部的に過熱するおそれがないようにしてあること。（別図ア参照）

イ 放熱設備の周囲は、10センチメートル以上の空間を保つほか、放熱設備は、床面より5センチメートル以上浮かして設置してあること。

(5) 小規模サウナ室内の電気配線及び器具等は、3, (4)を準用するほか、制湿ボックス等が湿気の多い場所又は水気の多い場所に設けられる場合は、防湿措置を施すこと。

(6) 小規模サウナ室に設ける消防用設備等は、消防関係法令の技術上の基準によるほか、次によること。

ア 小規模サウナ室の近くに電気火災に適應する消火器具が設置してあること。

1 不特定の者が使用するもので管理者が常時監視することが困難な場所に設置する小規模サウナ室は、3, (5), 1及び2を準用すること。

5 その他

(1) 使用温度（天井付近の温度）は、サウナ室にあつては、摂氏110度を、小規模サウナ室にあつては、摂氏90度をそれぞれこえるおそれがないようにしてあること。

(2) サウナ室及び小規模サウナ室には、出入口等の見易い位置に、室内における喫煙及び当該室への新聞、雑誌等を持ち込むことを禁示する旨の標識を設けること。

6 基準の適用除外

サウナ浴場の放熱設備に係わるこの基準は、予防部長がサウナ浴場の放熱設備の構造及び設備の状況から判断して、この基準によらなくとも火災の発生のおそれ甚少なく、かつ、この基準による場合と同等以上の効力があると認めるときにおいては、適用しない。

とにかく清潔だけど、なぜ？

とお客様に聞かれたら
こう答えてください。

当店は洗淨のプロフェッショナル
にまかせてあるから…と。

建物が美しくデザインされ、内装も完全に設備されていても
お客様には気になる点があります。そうです浴室のタイル、
壁面の青カビ、水垢の汚れ……これではせっかくの美しい建
物もまったく価値が半減。

当社が開発した特殊洗淨剤で洗淨したお店は、とにかく清潔
だと感心されます。

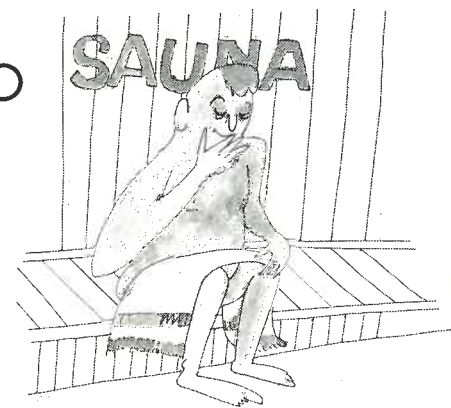

浴室・タイル壁のカビ・湯垢除去工事施行のパイオニア

お問い合わせ

(有)日本特殊化学洗淨

〒142
東京都品川区中延6-10-17

Tel. 03・786・3340

健康産業ヨーロッパ視察セミナーツアー

本場フィンランドのサウナをはじめ
西ドイツの医療施設、イギリスのヘル
スビレッジ、パリのアスレチック
クラブ等を視察。

また到着日のヘルシンキは「白夜祭」
真夜中の太陽を浴びて一晩中さわぎ
ます。あなたも仲間入りしてみませ
んか。

○期 間 6 / 21(金)～7 / 5(金) 15日間
○コース 東京～ヘルシンキ～ハンブル
グ～ベルリン～ロンドン～
パリ～ローマ～東京

○人 員 30名

○費 用 43万4千円

※航空機等の都合により日程、費用に変
更がある場合があります。

主催 / (株)後樂園トラベルサービス

協賛 / 東京都サウナ協会

スポーティーな海外旅行は



後樂園トラベルサービス

TEL.03(811)2111(大代表)担当 湧井
ワケイ



別図1 サウナ室の壁体



図 2

サウナ室の出入口扉 (その1)

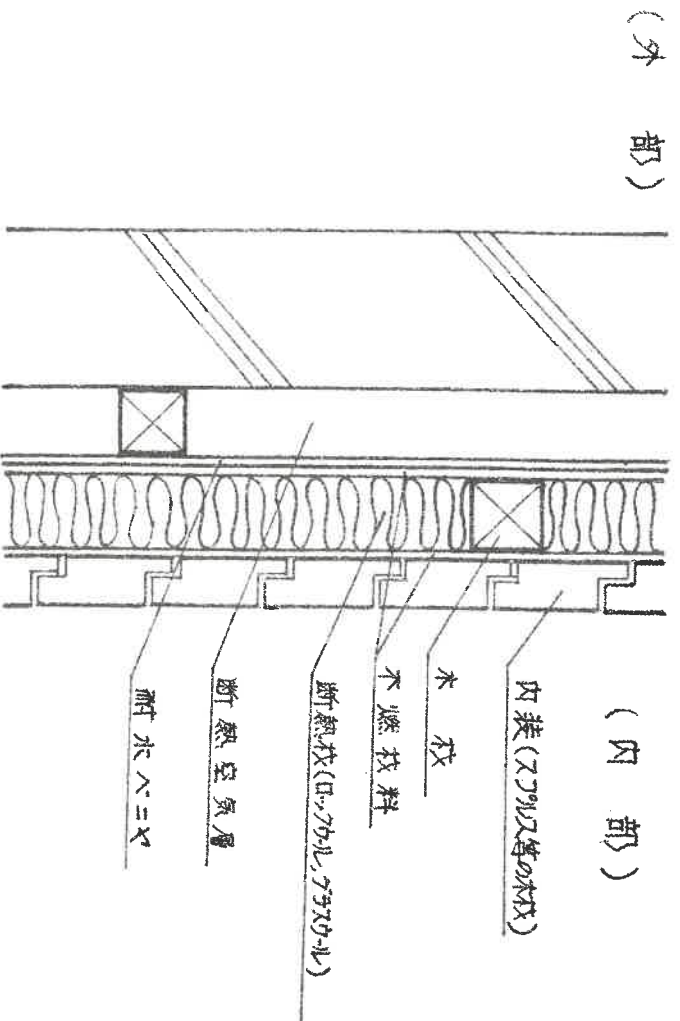
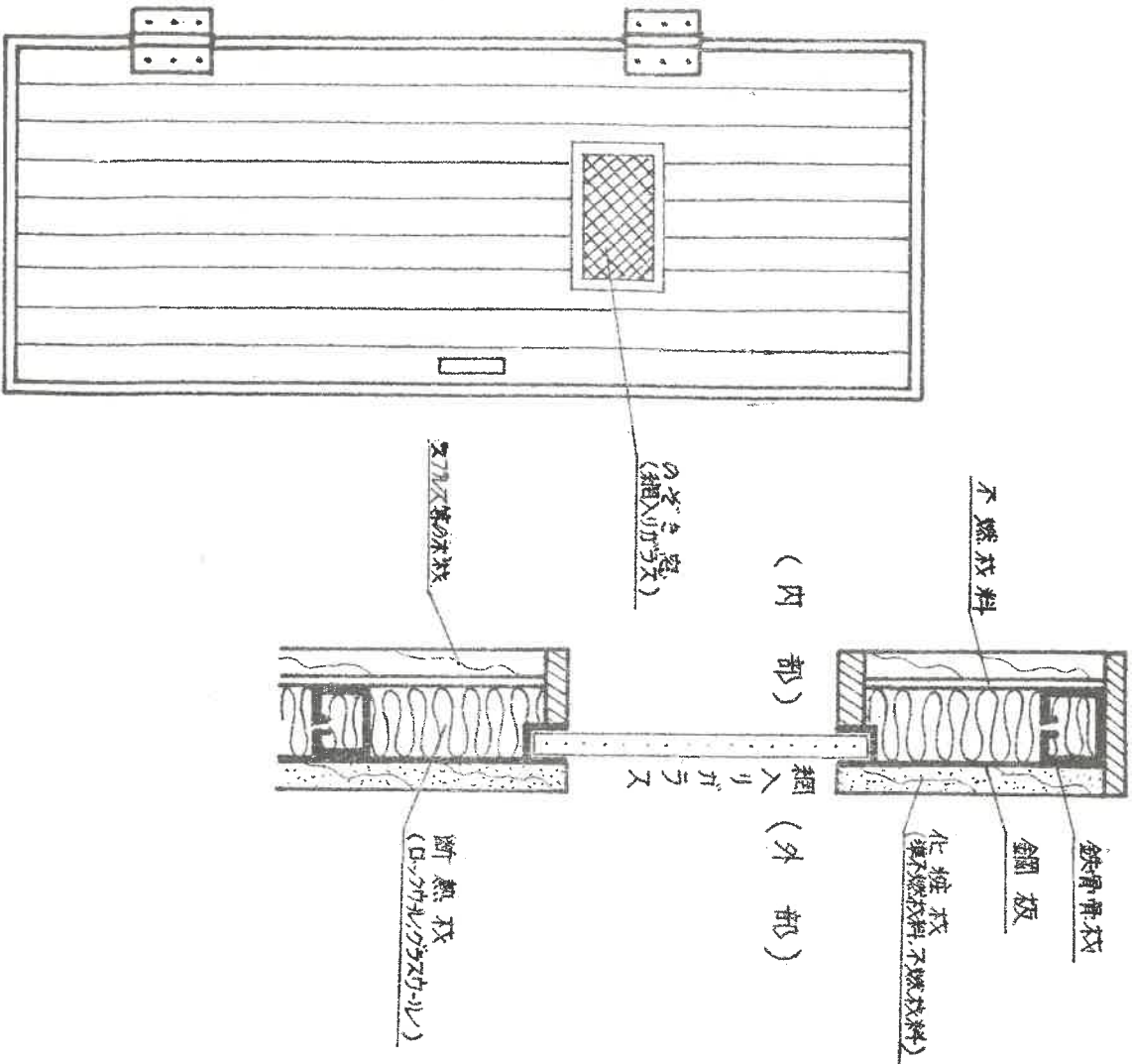

サウナ室の出入口扉(その1)の取付方法

(内 部)



図3

サウナ室の出入口扉
(その2)

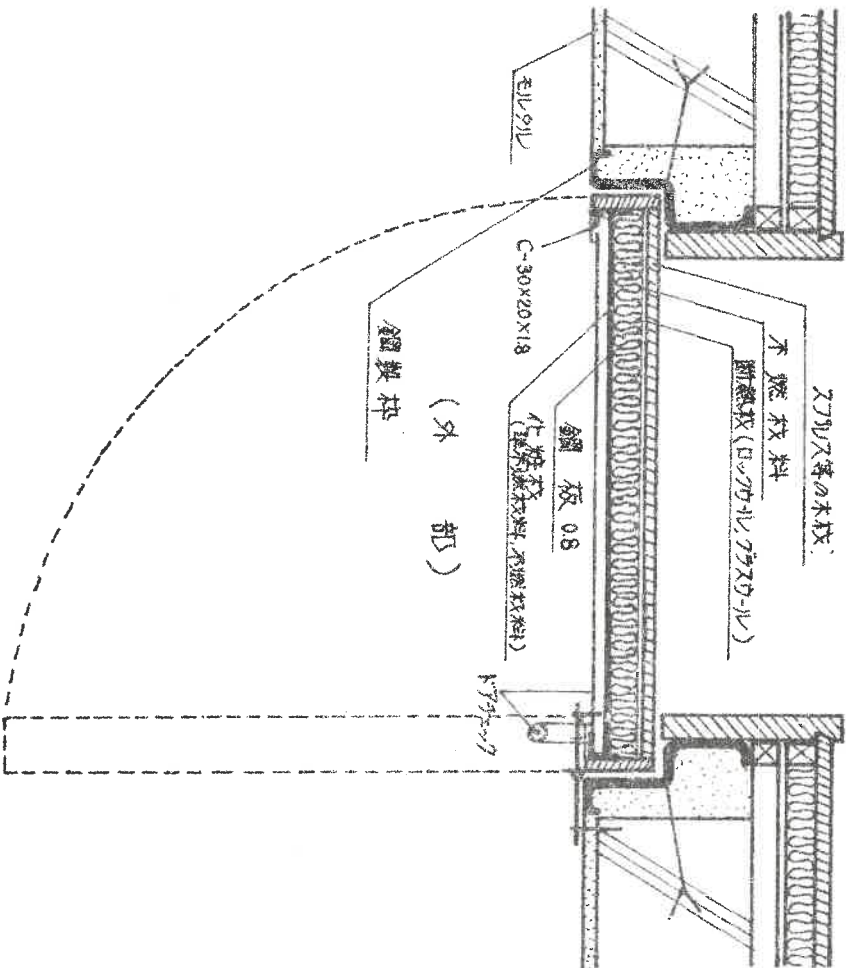
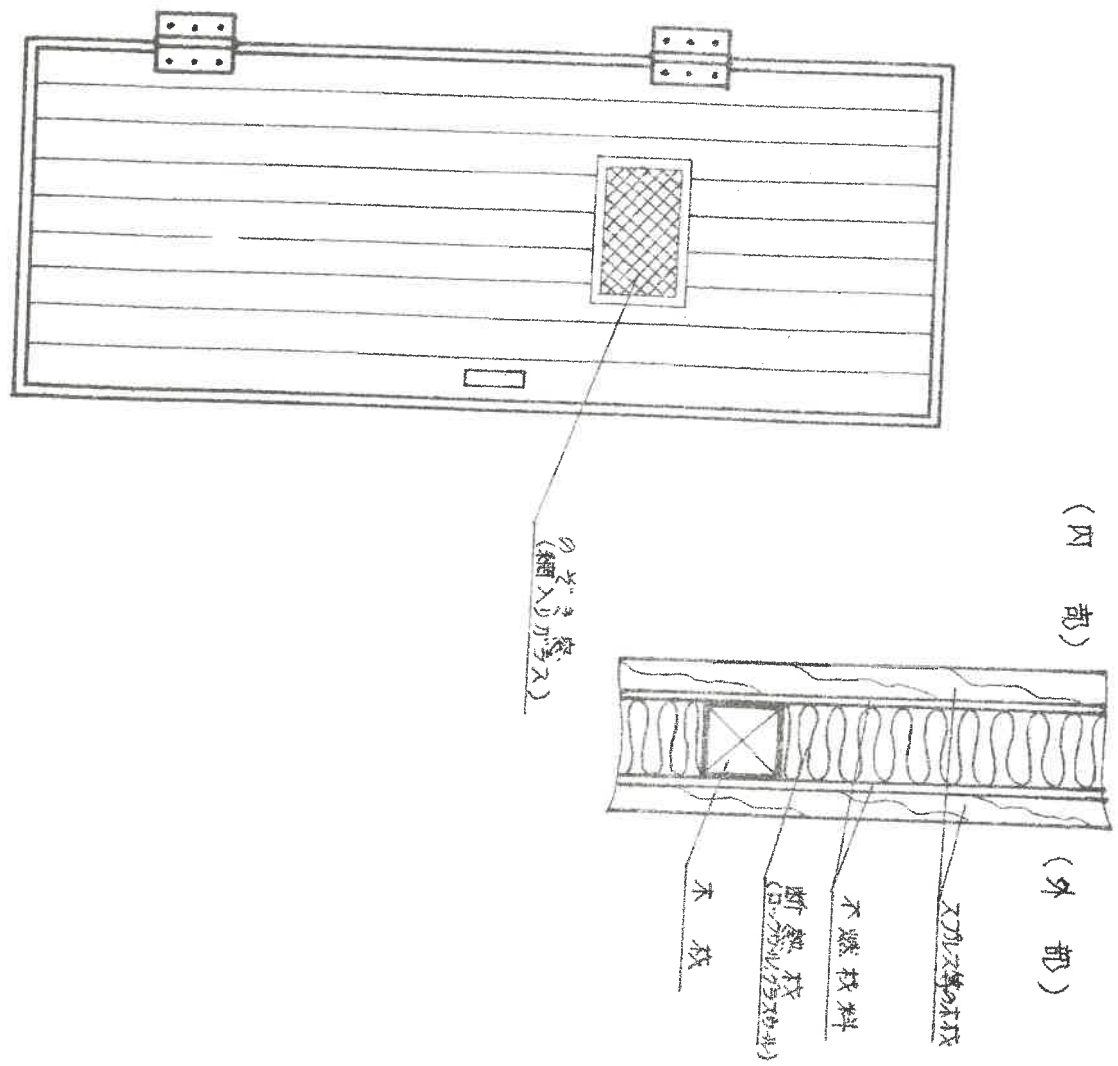

サウナ室の出入口扉(その2)の取付方法

(内 部)

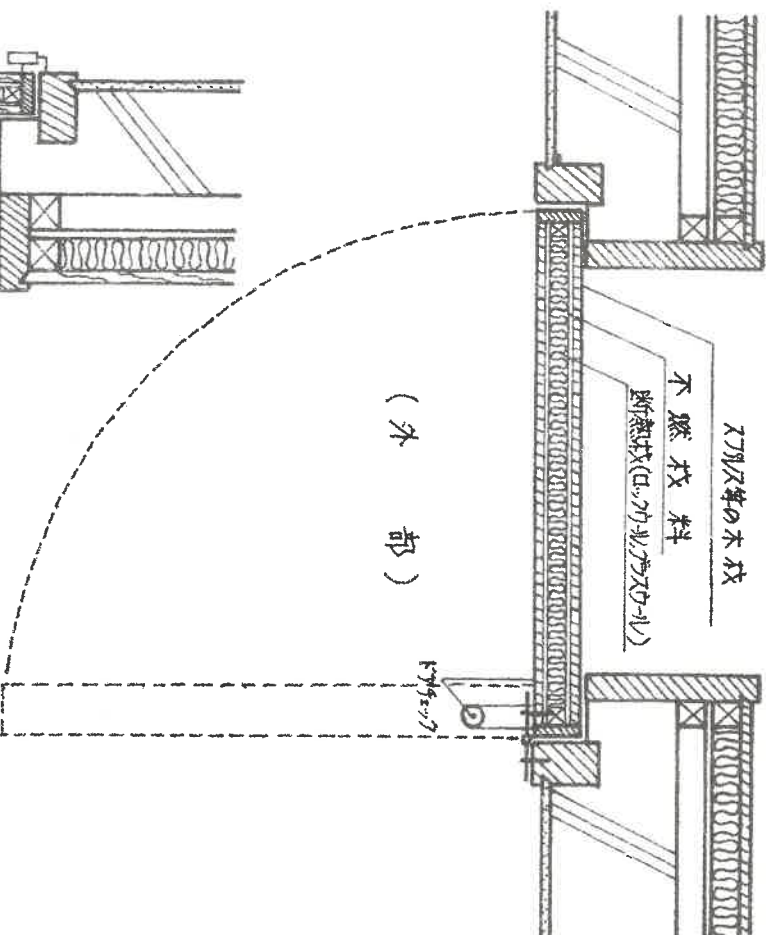

(外 部)

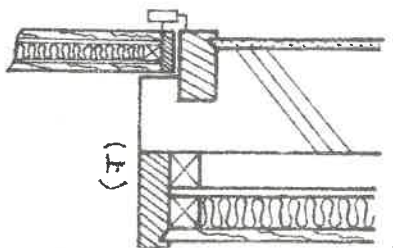

(内 部)

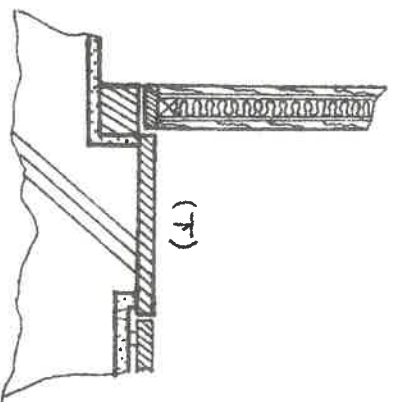

(下)

図 4 開口部



図 5 接 気 口



図6 サウナ室の天井

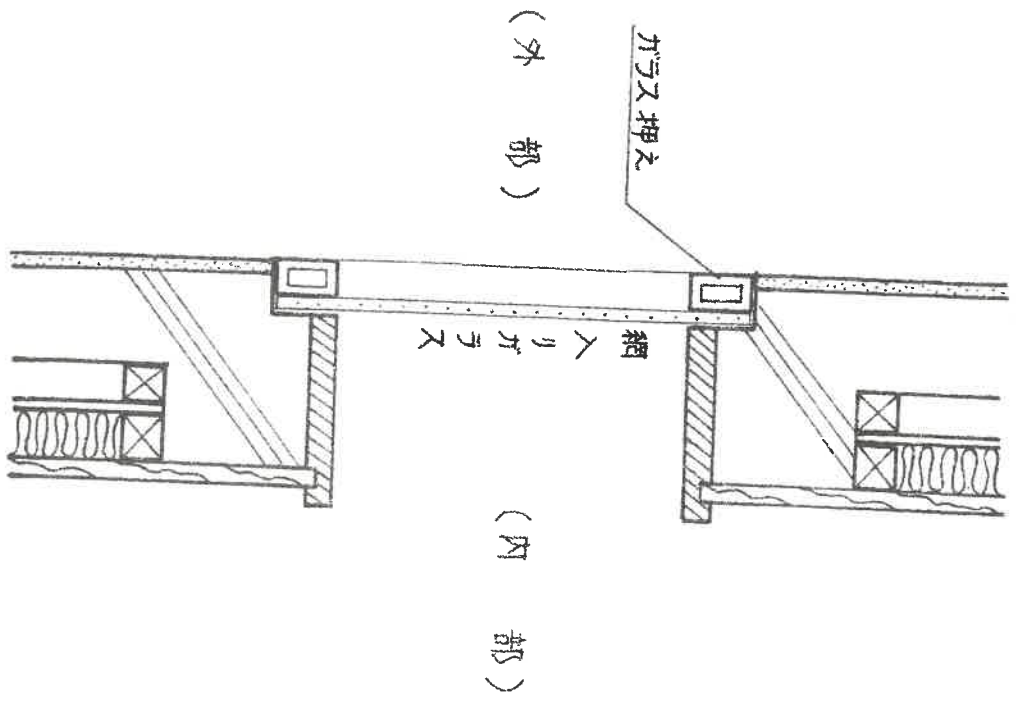

図 7
小規模サウナ室の放熱設備の周囲

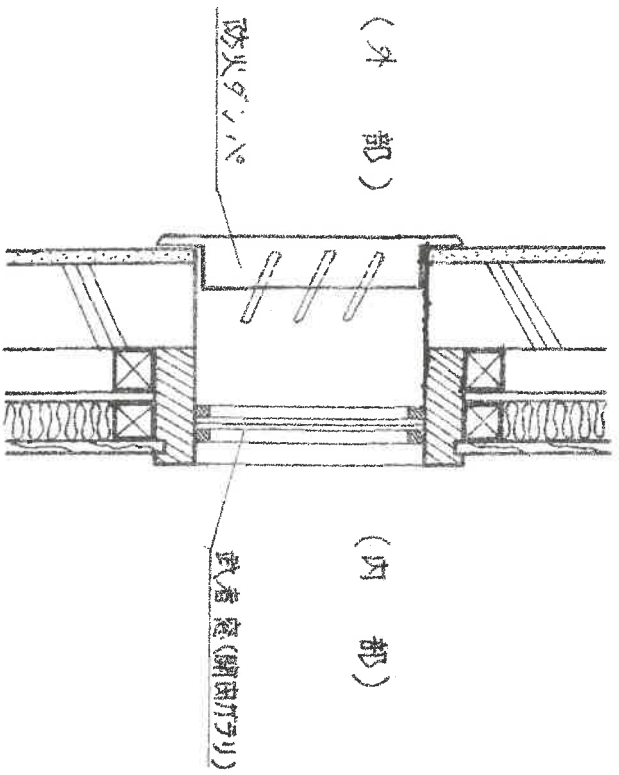

ボイラーの試験

流行歌の文句ではないが今から三年前、ボウリング場で若い人に二級ボイラー技士の免状を取らせようと思い、ある若者に納得させた。三日の強制講習と自信のない者はそのほかに一週間の任意講習をするだけ、あながち無理な日程でもないし、我々老人と違って未だ二十一才では記憶力も充分であるうし、ライセンスを持つても別に懐に重量のかゝるものではなし、一生附いて離れない一つの箔が附くと思つたからで、私としては彼を受験させる為の刺身のツマのつもりで（自分自身の衰え切っている記憶力は充分承知している事だから）私は落ちると思つていたのである。強制講習と云うと聞かえが悪いが午前九時から午後四時迄受講し帰りに捺印して貰う訳で、それが三分の捺印がなければ受験資格がない、と云うだけのもの、束縛式に考える必要もないのだが二日通つた三日目の朝、彼は眠いと言つて欠席して了つたのである。後でよく訊ねて見たら「落ちたらカッコ悪い」という事であつたのだ。しかし休んだ事には最早、たとえ一日だとしても受験資格を放棄した事で致し方のない事であるが、こんどは私の背中におんぶの重みが掛つて了つた形になつてしまつた。

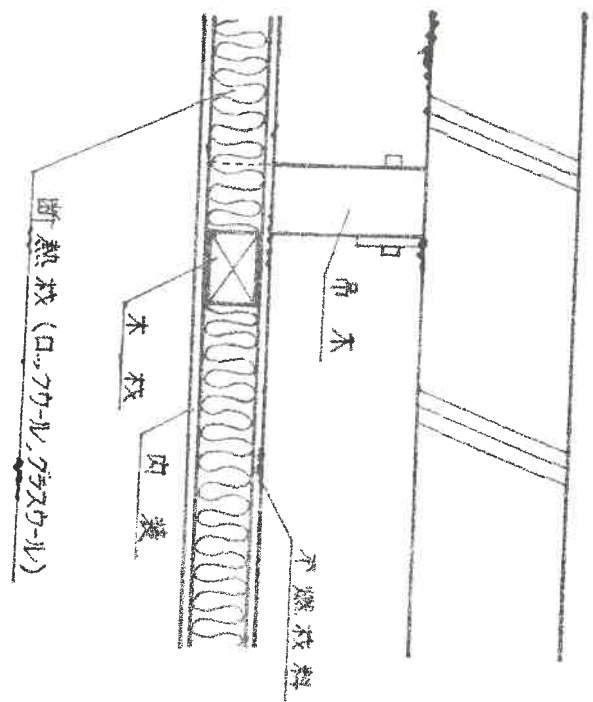
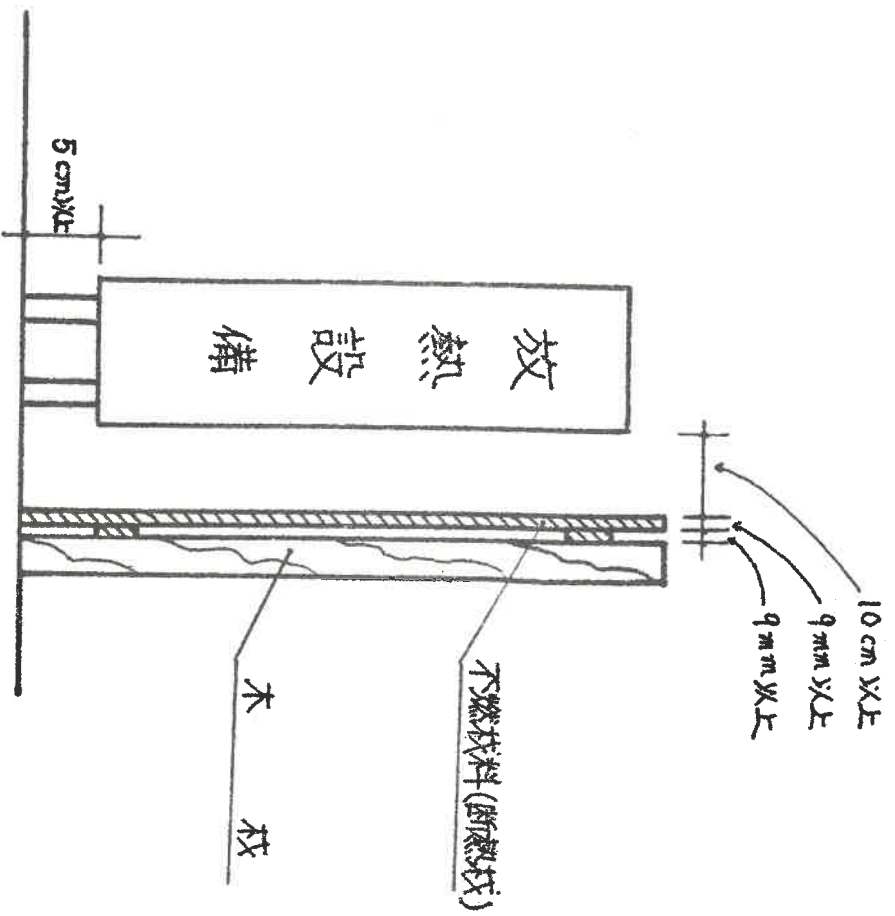
こゝで白状して置くが私は幼少の頃より大工つ気がなくて今だに「棚一つ釣つた事がないね」と家族からも近所の人からも定評？のあるほうだし、ましてボイラーなど写真で稀に見たぐらいのもの、サテ途方に暮れたのである。その私が「よし、やつてやろう」と決心したのは、課目に実地試験がないという事、答案が○×だという事だったのである。年令なんのその、やる気になれば人間は！と云う訳でさっそく計画にかゝつたのが試験の一カ月と十日前の事である。

先づ一応、整理して詰め込まなければならぬ。試験は四科目に分類され
(一)構造、(二)取扱、(三)燃料及燃焼、(四)法規、で各一〇問ずつ、一問が十点で全部出来れば四〇〇点、二四〇点以上で合格。但し一科目にて正解が六問以

下の科目があれば落、即ちどの科目でも六問は出来なさいと云う訳。

まず暗記まず暗記、早速試験問題五〇〇集を買い込んだ、申し遅れたが当時おん年六十三才にて侍べるソレガシ普通では暗記等心許なし仍つて次なる方法を案出した。早起きしてよい空気を吸い脳中爽快にする。ボーリング場に出勤する、内部を一ト巡りする、問題集を開いて喰い入る様に読む三〇分！本を投げる又ボーリング場を一トわたり、戻る、本を開く三〇分！投げる。この連続である。一日の勤めを終り夕日を背に浴びる頃、本日の暗記した分を脳中に整理して御覧なさい最低一日で五問から十問は完全に納脳されて居ります（×三十日！！）。即ち人間の頭は刺戟に依る活動を利用して記憶力が働く習性を持っている、三〇分読むのと一時間のそれでも収容量には大差ないのである。（些か尾籠だがW・Cに入りしなに鼻を掴んでいたものが出て来るときはその必要がない）慣性で損をするな。

で、八月二十九日暑い盛り、試験場は三田の慶応の教室で午後一時から四時迄であった。私は一番早く四十五分で退場した、些かもビクビクしなかつた、全部本にあったものばかりだったから、免許証は末だに私の名刺入れに入つて居りまず使わずに……最初書いた様に工業っ気のない私、免許証は頂いてもポイラーの事が判らないからです、いや目下六六才ではこれから勉強してもお役に立つのは六ヶ敷いと判断したからです、それよりこの私の体験をヒト様に話し薦めて多ぜいの人合格をして（その人は私と違って合格してからもウント勉強して）世の中のため、安全の為に役に立って頂きたいものです。御相談にも応じますから皆さんどんどん受験して下さい。

◎こゝに取扱技能講習会の案内を掲げて置きます。

これは修了証が貰えます。別に二級ポイラー技士の試験は、十月講習、来年二月受験のものがあります。お問い合せ下さい。

昭和四十九年三月二十日

一十二

社団法人 ボイラ・クレーン安全協会

東京都江東区大島三丁目一番十一号

電話 (685) 五四四五・五四四六・五四四七

事業主 殿

ボイラー取扱技能講習会ご通知

標記講習会を下記により実施します。労働安全衛生法（昭和四十七年法律第五十七号）第六十一条、労働安全衛生法施行令（昭和四十七年政令第三十八号）第二十条、労働安全衛生規則（昭和四十七年労働省令第三十二号）第四十一条、ボイラー及び圧力容器安全規則（昭和四十七年労働省令第三十三号）第二十三条によつて、有資格者によるボイラーの取扱いが義務づけられています。

無資格者のボイラー取扱作業は、重大災害につながります。職場の安全を守るため、貴社従業員の受講をおすすめいたします。

- (一) 日 時 昭和四十九年七月五日(金) 午前九時～午後五時
昭和四十九年七月六日(土) 午前九時～午後五時
 - (二) 科 目 構造・取扱いの知識、関係法令
点火・点検の知識、異常時の処置の知識、修了試験
 - (三) 会 場 産学協同センター 東京都江東区大島三丁目一番十一号
 - (四) 受講料 一名¥三、〇〇〇円 会員事業場一名二、五〇〇円（テキスト代別）
 - (五) 申込方法 申込書に正しく記入のうえ、写真一枚（二十四ミリメートル×三十六ミリメートル）と受講料を添えて申込むこと。
 - (六) 申込先 社団法人ボイラ・クレーン安全協会 江東区大島三一一十一
 - (七) 定 員 百二十名（定員に達した時をもって締切り）
- 注一 下記のボイラーは、ボイラー取扱技能講習の修了者かボイラー技士

でないこと取扱うことができません。

(イ) 胴の内径が七百五十%以下で、かつその長さが一、三〇〇%以下の蒸気ボイラー

(ロ) 伝熱面積が三 m^2 以下の蒸気ボイラー

(ハ) 伝熱面積が十四 m^2 以下の温水ボイラー

(ニ) 貫流ボイラー（気水分離器を有するものにあつては、当該気水分離器の内径が四百%以下で、かつその内容積が〇、四 m^3 以下のものに限り）であつて、伝熱面積が三十 m^2 以下のもの

二 小型ボイラーの取扱いについてもボイラー及び压力容器安全規則（昭和四十七年労働省令第三十三号）第九十二条によつて十一時間の特別教育を受けさせることが義務づけられています。ボイラー取扱技能講習を受講されることの特別教育の必要はありません。

三 受講申込後の、取消し、受講の延期、受講者の変更はできません。

様式 第十五号

ボイラー取扱技能講習受講申込書

氏（ふりがな） 名	生年月日	本籍地
	昭・大・明 ・ ・	昭・大・明 ・ ・

年 月 日

〒 ()

申込者 所在地
名 称
電 話



社団法人 ボイラー・クレーン安全協会 殿

日本の自然科学が世界に誇る世紀の発明!!

太陽と緑の調和



あなたに貢献する
コーケン

特許 **ミラクルコーケン**

滋養飲料(純植物質粉末)

ミラクルコーケン分析表

水分	12.05%	含水炭素	44.27%
カルシウム(Caとして)	0.25%	蛋白質	14.23%
クロロフィル	15.17%	磷(Pとして)	0.24%
脂肪	1.56%	灰分	12.72%
鉄(Faとして)	0.04%		

本品 100g 中の熱量は 248カロリーです。東京都立衛生研究所32. 9. 6

●ミラクルコーケン価格

100g入/1,500円 210g入/3,000円

製造・発売元 **日本自然科学株式会社**

東京都北区豊島1の30の4

電話 03 (912) 3231 (代表)

今日1日を いい日に。

“今日”という日はたった1日。ああ、いい日を過した—
と深呼吸できるそんな日でありますように。

できなくてもいい。ヘタでもいい。

チャレンジしましょう。

今日の1歩が

いつか大きな実りにつながります。

健康だから何でもやれる！

健康づくりのおてつだい



カラ容器回収

お捨てにならないでください。
ヤクルトが回収にまいります。

〒105 東京都港区東新橋1-1-19 ☎03(574)8960

